

323F L

Hydraulikbagger



Motor

Motortyp	Cat® C7.1 ACERT™	
Leistung – ISO 14396	122 kW	166 PS
Leistung – ISO 9249	120 kW	163 PS

Antrieb

Höchstgeschwindigkeit	5,5 km/h
Maximale Zugkraft	205 kN

Gewicht

Minimales Einsatzgewicht	22.600 kg
Maximales Einsatzgewicht	25.700 kg

Im Straßenbau, beim Verlegen unterirdischer Versorgungsleitungen oder bei der Erschließung von Flächen für den Gewerbe- oder Wohnungsbau sollten Sie unbedingt den vielseitigen Cat 323F L in Ihrer Flotte haben.

Der neue Cat 323F L ist eine zweckorientierte Maschine, die durch einen sparsamen C7.1 ACERT-Motor der EU-Stufe IV angetrieben wird. Dank des schweren Kontergewichts, der robusten Konstruktion, eines hochmodernen Hydrauliksystems sowie Cat Grade Control Depth and Slope können Sie den ganzen Tag buchstäblich Tonnen von Material mit unglaublicher Stabilität, Geschwindigkeit und Präzision bewegen.

Dies wird ergänzt durch eine ruhige Arbeitsumgebung, die für Komfort und Produktivität sorgt, einfach zugängliche Wartungsstellen für schnelle und einfache routinemäßige Wartungsarbeiten sowie zahlreiche Cat-Arbeitsgeräte für eine Vielzahl von Arbeiten – es gibt einfach keinen besseren 23-Tonnen-Bagger.

Inhalt

Integrierte Technologien	4
Sparsam im Verbrauch	6
Fahrerkabine	7
Zuverlässig und produktiv	8
Schwere Ausführung	9
Arbeitsausrüstung	10
Langlebige Konstruktion	11
Servicefreundlichkeit	12
Sichere Arbeitsumgebung	13
Anbaugeräte	14
Nachhaltigkeit	16
Rundum-Kundenservice	16
Technische Daten	17
Standardausrüstung	32
Sonderausrüstung	33
Anmerkungen	34





CAT

CAT
323F



Integrierte Technologien

Überwachung, Koordination und Verbesserung der Arbeiten am Einsatzort

Cat CONNECT nutzt Technologien und Services geschickt zur Verbesserung der Effizienz am Einsatzort. Mit den Daten der technologisch ausgerüsteten Maschinen erhalten Sie mehr Informationen und Erkenntnisse über Ihre Maschinen und Arbeitsschritte als jemals zuvor.

Die Technologien von Cat Connect bieten Verbesserungen in folgenden wichtigen Bereichen:



MASCHINEN-MANAGEMENT

Maschinenmanagement – Längere Maschinenverfügbarkeit und niedrigere Betriebskosten.



PRODUKTIVITÄT

Produktivität – Überwachung der Produktion und Verwaltung der Effizienz am Einsatzort.



SICHERHEIT

Sicherheit – Mehr Verantwortungsbewusstsein bezüglich Arbeitssicherheit am Einsatzort zum Schutz Ihrer Mitarbeiter und Maschinen.



LINK-Technologien

LINK-Technologien wie Product Link™ sind tief in Ihre Maschine integriert und übertragen drahtlos wichtige Informationen, einschließlich Standort, Betriebsstunden, Kraftstoffverbrauch, Leerlaufzeit und Ereigniscodes.

Product Link/VisionLink®

Der einfache Zugriff auf Daten aus Product Link über die Online-Schnittstelle VisionLink ermöglicht Ihnen die Überwachung der Leistung Ihres Fuhrparks. Anhand dieser Informationen können Sie rechtzeitig Entscheidungen treffen, die auf Fakten basieren und so die Effizienz und Produktivität am Einsatzort steigern und die Kosten verringern können.

Cat Grade Control Depth and Slope

Das werksseitig integrierte Cat Grade Control System, das zur Standardausrüstung des 323F mit Standardausleger und 2,9-m- und 2,5-m-Stielen gehört, zeigt dem Fahrer Höhe und Neigung der Löffelschneide in 2D an, damit dieser problemlos präzise Ebenen und Neigungen erstellen kann. Die aktuelle Höhe der Zahnspitzen wird in Echtzeit auf dem leicht ablesbaren Standard-Monitor in der Fahrerkabine angezeigt und informiert den Fahrer, wie viel abgetragen oder aufgefüllt werden muss. Schnell ansprechende Sensoren geben sofort Rückmeldungen. Über integrierte Joystick-Tasten kann der Fahrer schnell Einstellungen vornehmen, um ein gleichmäßiges und hochwertiges Planum beizubehalten. Es können Warnmeldungen eingestellt werden, die den Fahrer darauf hinweisen, dass die Löffelumlenkung oder der Löffel eine vorgegebene Höhe oder Tiefe erreicht hat, z. B. in Bereichen mit niedrigen Decken oder beim Graben in der Nähe von Wasserleitungen. Absteckarbeiten und Planumskontrollen werden minimiert, sodass weniger Arbeiter auf dem Gelände erforderlich sind und die Sicherheit erhöht wird. Das System funktioniert am besten bei einfachen 2D-Anwendungen wie dem Ausheben von Fundamenten oder Planieren von steilen Böschungen. Sie können es einfach auf AccuGrade™ aufrüsten, wenn eine 3D-Steuerung erforderlich ist.

Cat Grade mit Assist

Cat Grade mit Assist bietet einzigartige Kundenvorteile in puncto Effizienz und Produktivität. Auf Tastendruck automatisiert das benutzerfreundliche System das normalerweise vom Fahrer per Handsteuerung eingestellte System das normalerweise vom Fahrer per Handsteuerung eingestellte Feinplanieren. Tatsächlich erreichen sowohl erfahrene als auch weniger erfahrene Fahrer das Zielplanum bis zu 45 % schneller als beim herkömmlichen Planieren und bis zu 30 % schneller als mit einem rein anzeigebasierten Planiersteuerungssystem. Weitere integrierte Vorteile sind Schutzfunktionen für Planum, Decke und Boden. Kurz gesagt: Ihre Maschine läuft schneller und präziser bei weniger manuellen Eingaben und geringerer Fahrerermüdung.

Cat AccuGrade

Das vom Händler eingebaute AccuGrade-System zeigt Führungsinformationen in 3D an, sodass komplexe Schnitte und Konturen ohne Absteckarbeiten und Planumskontrollen durchgeführt werden können. Ein eigenes Display zeigt einen digitalen Geländeplan mit Position und Höhe der Zahnspitzen in 3D an, sodass Sie genau sehen, wo Sie arbeiten und wie viel abgetragen oder aufgefüllt werden muss. Die anschlussfertige Konstruktion des 323F L vereinfacht die Aufrüstung. Wählen Sie die Satellitensteuerung (GNSS, Global Navigation Satellite System, globales Navigationssatellitensystem) für große Bauprojekte mit komplexen Aufgaben oder universelle Nachverfolgungsstationen (Universal Total Station, UTS) in Bereichen mit begrenztem GNSS-Empfang.

GRADE-Technologien

Grade-Technologien vereinen digitale Geländemodelle und ein kabinenmontiertes Maschinenführungssystem, damit Sie das Planum schneller und präziser mit nur minimalen Absteckarbeiten und Planumskontrollen erreichen. Dadurch steigern Sie Ihre Produktivität und stellen Ihre Arbeiten schneller fertig – mit weniger Durchgängen, einem geringeren Kraftstoffverbrauch und somit geringeren Kosten.



Sparsam im Verbrauch

Leistungsstark und sparsam im Verbrauch

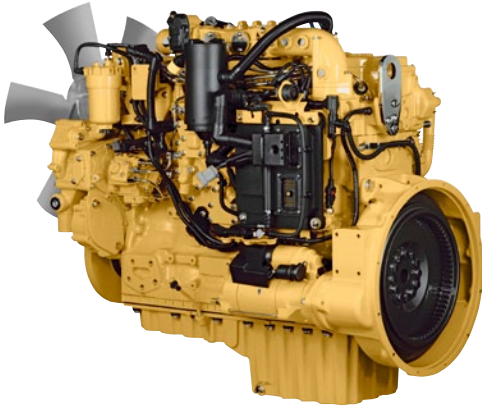

Bewährte Technologie

Jeder ACERT-Motor der Stufe IV verfügt über eine Kombination aus bewährten Elektronik-, Kraftstoff-, Luft- und Nachbehandlungskomponenten. Durch Anwendung bewährter Technologien können die hohen Erwartungen unserer Kunden an Produktivität, Kraftstoffnutzung, Zuverlässigkeit und Nutzungsdauer erfüllt werden. Folgende Ergebnisse können Sie von unseren Maschinen erwarten:

- **Verbesserte Flüssigkeitseffizienz** – um bis zu 5 % gegenüber Produkten der Stufe IIIB, einschließlich Verbrauch von Abgasreinigungsflüssigkeit (DEF, Diesel Exhaust Fluid).
- **Hohe Leistung** bei einer Vielzahl von Anwendungen.
- **Höhere Zuverlässigkeit** durch gleiche Komponenten und konstruktive Vereinfachung.
- **Maximale Betriebszeiten und geringere Kosten** bei erstklassiger Unterstützung durch Cat-Händler.
- **Minimale Auswirkungen** auf Abgasnachbehandlungssysteme – kein Eingriff des Fahrers erforderlich.
- **Langlebigkeit** mit langer Nutzungsdauer.
- **Bessere Kraftstoffeffizienz** bei geringstmöglichen Wartungskosten.
- **Gewohnt hervorragende Leistung** und bestes Ansprechverhalten.

Cat-Stickoxidreduziersystem

Das Cat-Stickoxidreduziersystem (NRS, NO_x Reduction System) fängt eine geringe Abgasmenge auf, kühlt sie ab und führt sie zurück in den Verbrennungsraum, wo die Verbrennungstemperatur gesenkt und so der Stickoxidausstoß (NO_x) gesenkt wird. Das Cat-Stickoxidreduziersystem ist das Ergebnis einer mehr als zehnjährigen Forschungsarbeit von Caterpillar und stellt das verlässlichste System seiner Art dar.

Abgasreinigung (DEF-Tank)

Cat-Motoren, die mit einem SCR-System ausgestattet sind, spritzen DEF in den Auspuff ein, um die NO_x-Emissionen zu reduzieren. DEF ist eine präzise gemischte Lösung aus 32,5 % hochreinem chemischem Harnstoff und 67,5 % deionisiertem Wasser. Im Cat-System zur selektiven katalytischen Reduktion (SCR, Selective Catalytic Reduction) verwendete Abgasreinigungsflüssigkeiten (DEF, Diesel Exhaust Fluid) müssen die Anforderungen der ISO 22241-1 (International Organization for Standardization, Internationale Organisation für Normung) erfüllen. Anforderungen der ISO 22241-1 werden von vielen DEF-Marken erfüllt, auch die mit AdBlue- oder API-Zertifizierungen.

Kraftstoffsparende Funktionen, die sich auszahlen

Der 323F L verbraucht bis zu 10 % weniger Kraftstoff als das Modell der vorherigen Baureihe. Die Verringerung der Motordrehzahl leistet dabei einen wichtigen Beitrag, ohne sich auf die Produktion auszuwirken. Die Motordrehzahlautomatik trägt ebenfalls zu einer Verringerung der Drehzahl bei, wenn die Maschine nicht arbeitet. Die automatische Leerlaufabschaltung schaltet den Motor aus, wenn er länger als eine festgelegte Zeitdauer, die durch die Überwachung eingestellt werden kann, im Leerlauf gelaufen ist. Zusätzlich haben Sie die Wahl zwischen drei verschiedenen Leistungsstufen: hohe Leistung, Standardleistung und verbrauchsarme Leistung. Wechseln Sie einfach über den Konsolenschalter zwischen den Leistungsstufen, um den jeweiligen Einsatzanforderungen gerecht zu werden. Gemeinsam tragen all diese Vorteile zur Reduzierung des Kraftstoffverbrauchs, der Geräusch- und Abgasemissionen sowie der Reparatur- und Wartungskosten bei und verlängern die Lebensdauer des Motors.

Optimale Kühlleistung bei jeder Temperatur

Ein Kühlsystem in Parallelanordnung ermöglicht den Einsatz der Maschine bei besonders hohen und niedrigen Temperaturen. Das System ist komplett vom Motorraum getrennt, um Geräusch- und Wärmeentwicklung zu reduzieren. Darüber hinaus umfasst es einfache zu reinigende Kühlelemente und einen Lüfter mit variabler Drehzahl, der nur dann läuft, wenn er benötigt wird. Dies stellt ein Maximum an Effizienz sicher.

Biodiesel ist kein Problem

Der C7.1 ACERT-Motor ist auf die Verwendung von Biodiesel bis zu B20 gemäß ASTM 6751 ausgelegt – für mehr Flexibilität hinsichtlich potenzieller Kraftstoffeinsparungen.

Fahrerkabine

Komfort und Zweckmäßigkeit für
dauerhafte Leistungsfähigkeit

Eine sichere und ruhige Fahrerkabine

Die ROPS-Fahrerkabine (Rollover Protective Structure, Überrollschutz) bietet eine sichere Arbeitsumgebung. Sie trägt außerdem zu Ihrem Komfort bei, weil sie mit einem verstärkten Rahmen mit speziellen Viskoseauflagen verbunden ist, der Vibrationen und unnötige Geräusche dämpft. Durch eine spezielle Dachauskleidung und Abdichtung ist es in der Fahrerkabine so leise wie in einem modernen Lieferwagen der Spitzenklasse.

Bequeme Sitzoptionen

Zur Wahl stehen luftgefederte, beheizbare und luftgekühlte Sitze. Alle Sitze verfügen über eine verstellbare Rückenlehne, obere und untere Sitzschienenverstellungen sowie Höhen- und Neigungswinkel-Einstellmöglichkeiten für maximalen Komfort.

Eine kalte und warme Umgebung

Die Klimaautomatik sorgt über eine Reihe von Luftaustrittsöffnungen für die Belüftung mit gefilterter Luft. Die Öffnungen befinden sich auf dem Boden, hinter dem Sitz und vor dem Fahrer, damit die Arbeit bei Hitze oder Kälte so angenehm und produktiv wie möglich ist.

Bedienelemente nur für Sie

Die Joystick-Konsolen rechts und links lassen sich individuell einstellen, um den Fahrerkomfort zu erhöhen und die Produktivität über den Tag zu verbessern. Außerdem verfügt der rechte Joystick über eine Taste, die die Motordrehzahl drosselt, wenn der Fahrer nicht arbeitet, um Kraftstoff zu sparen. Bei einmaliger Betätigung wird die Geschwindigkeit gedrosselt, bei nochmaliger Betätigung wird sie für den normalen Betrieb wieder erhöht.

Ein hilfreicher Monitor

Der LCD-Monitor lässt sich leicht ablesen und navigieren. Darüber hinaus stehen 42 verschiedene Spracheinstellungen zur Verfügung. Auf dem Display werden wichtige Informationen für den effizienten Betrieb deutlich angezeigt. Außerdem gibt er das Bild der serienmäßigen Rückfahrkamera wieder, damit der Fahrer immer sieht, was um ihn herum passiert, und sich ganz auf die jeweilige Arbeit konzentrieren kann.

Ausreichend Stauraum und zusätzliche Stromanschlüsse

Ablagen befinden sich in den vorderen, hinteren und seitlichen Konsolen der Fahrerkabine. Ein Getränkehalter eignet sich für einen großen Becher und in der Ablage hinter dem Sitz findet eine große Verpflegungsbox oder ein Werkzeugkasten Platz. Zwei 12-Volt-Steckdosen zum Aufladen von elektronischen Geräten wie MP3-Player, Mobiltelefon oder Tablet befinden sich bequem erreichbar neben den Hauptablagebereichen.

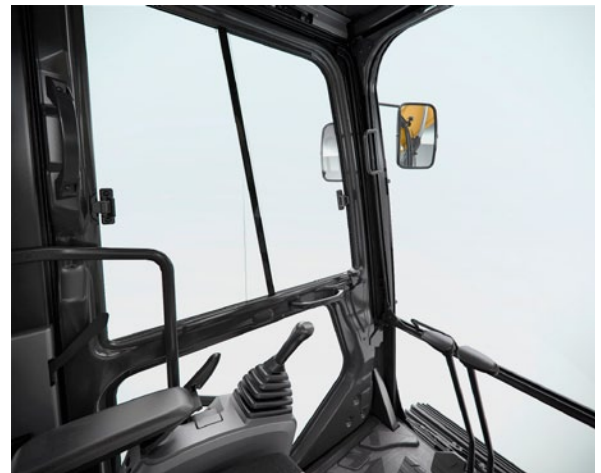

Zuverlässig und produktiv

Kraft für schnelle und präzise Materialbewegung

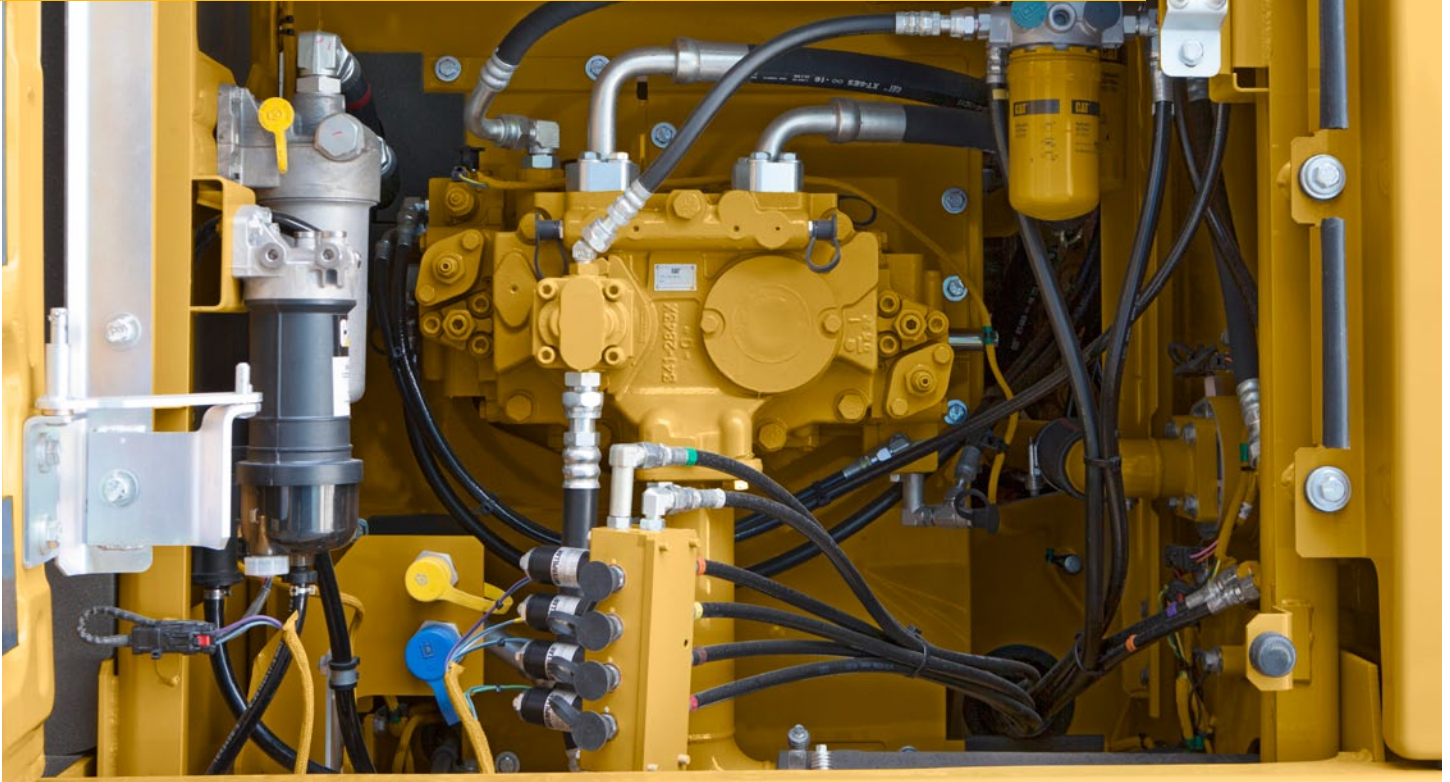

Eine leistungsstarke, effiziente Konstruktion

Für das schnelle und effiziente Bewegen von schwerem Material benötigen Sie Hydraulikleistung – und zwar die Art bahnbrechender Leistung, die der 323F L bietet. Wichtige Hydraulikbauteile wie Pumpen und Ventile befinden sich nahe beieinander, damit kürzere Rohre und Leitungen verwendet werden können. Dies verringert Reibungsverluste und einen Druckabfall in den Leitungen und bietet Ihnen eine bessere Kraftübertragung bei Ihren Arbeiten.

Unübertroffene Steuerung

Eines der wichtigsten Merkmale von Cat-Hydraulikbaggern ist ihre Steuerbarkeit, und eine der Schlüsselkomponenten hierfür ist das Hauptsteuerventil. Das Ventil öffnet sich langsam, wenn die Bewegung des Joystick-Hebels gering ist, und es öffnet sich schnell, wenn die Bewegung schneller ist. Es sorgt für Durchfluss, wann und wo Sie ihn benötigen. Dies ermöglicht einen gleichmäßigeren Betrieb, eine höhere Effizienz und einen geringeren Kraftstoffverbrauch.

Zusatzhydraulik für mehr Vielseitigkeit

Die Zusatzhydraulik sorgt für mehr Arbeitsgeräte-Flexibilität, damit Sie mehr Arbeit mit nur einer Maschine erledigen können. Dabei stehen mehrere Optionen zur Auswahl. Mithilfe einer Schnellwechsler-Einrichtung können Sie zum Beispiel innerhalb von Minuten von einem Werkzeug zum anderen wechseln – ganz komfortabel aus der Fahrerkabine heraus.

Ausleger und Stiel mit Ölumlaufl für zusätzliche Effizienz

Der 323F L regeneriert während des Arbeitstakts den Ölstrom von der Bodenseite zur Stangenseite der Ausleger- und Stielzylinder, um Energie zu sparen und den Kraftstoffverbrauch zu senken. Er ist für jede vom Fahrer genutzte Drehzahleinstellung optimiert, sodass ein geringerer Druckverlust eintritt. Dies führt zu besserer Steuerbarkeit, höherer Produktivität und niedrigeren Betriebskosten.



Schwere Ausführung

Mehr Kraft für schwerere Arbeiten



Mehr Hubkraft

Wenn bei Ihren Arbeiten Schwerlasthub erforderlich ist, sollten Sie die 323F L Konfiguration mit schwerem Kontergewicht wählen. Diese Maschine verfügt über ein Kontergewicht von fast 5350 kg, also etwa 1250 kg mehr als das Standardmodell des 323F L. Außerdem verfügt sie über einen verstärkten Rahmen, der das zusätzliche Gewicht trägt. Für Sie ergibt sich daraus der Vorteil einer gut gestalteten und ausgewogenen Maschine, die eine 20 Prozent höhere Hubkraft nach vorne und zur Seite bietet als unser Standardmodell.

Mehr Stabilität

Dank des schweren Kontergewichts erhalten Sie eine stabilere Arbeitsplattform für die Arbeit mit größeren Werkzeugen wie Drehkupplungen, Universalscheren oder Leichtgutlöffeln. Außerdem bleibt die Maschine damit beim Aufnehmen und Verlegen großer Rohre und Verbauboxen, Betonbauabsperungen und anderen schweren Materialien flach auf der Spur.

Mehr Reichweite

Wenn Sie mehr Reichweite benötigen, lässt sich Ihr Arbeitsbereich mit dem 2,9-m-Stiel erweitern. Dieser speziell für die Konfiguration mit hohem Kontergewicht konstruierte Stiel ermöglicht in Kombination mit einem HD-Ausleger eine Grabbtiefe von über 6710 mm sowie eine Reichweite von 9850 mm und ist damit optimal für tiefe Kanalisationsarbeiten.



Arbeitsausrüstung

Sonderausrüstung für Arbeiten, bei denen lange Reichweite und Präzision im Nahbereich gefragt sind

Robuste Konstruktion

Der 323F wird mit verschiedenen Auslegern und Stielen angeboten. Bei allen Ausführungen sorgen innere Versteifungsbleche für zusätzliche Haltbarkeit. Zusätzlich werden die Bauteile einer Ultraschallprüfung unterzogen, um die Schweißqualität und Zuverlässigkeit sicherzustellen. Groß dimensionierte Kastenprofilkonstruktionen mit starken, mehrlagig gefertigten Teilen, Gussstücken und Schmiedeteilen werden in stark beanspruchten Bereichen wie Auslegernase, Auslegerfuß, Auslegerzylinder und Stielfuß zur Erhöhung der Haltbarkeit eingesetzt. Die Langlebigkeit wird durch eine spezielle Bolzensicherung am Auslegerkopf verbessert.

Ausleger, Stiele und Löffelumlenkung für alle Aufgaben

R= Reach (Reichweite)

Der Standardausleger R5.7 m eignet sich am besten für Grabeinsätze mit optimalen Bedingungen, wie z. B. Baugrubenaushub, Grabenziehen für Versorgungsleitungen oder Kanalarbeiten.

VA = Variable Angle (variabler Winkel)

Diese Ausführung zeichnet sich durch überragende Flexibilität und Vielseitigkeit über den gesamten Arbeitsbereich aus. Die Auslegerstellung kann von 90° in der vollständig eingefahrenen Position bis 165° in der vollständig ausgefahrenen Position verändert werden. Bei vollständig ausgefahrener Position wird im Arbeitsbereich die maximale Reichweite erzielt. Bei vollständig eingefahrener Position kann näher an den Ketten gearbeitet werden, die Traglast ist größer, und das Arbeiten auf engem Raum ist besser möglich.

Längere Stiele sind besser geeignet für tiefe Grabungen oder für das Beladen von Lkw. Kürzere Stiele bieten mehr Ausbrechkraft.

SLR – Super Long Reach (extragroße Reichweite)

Diese Konfiguration bietet 15,7 m horizontale Reichweite bei 11,7 m Grabtiefe. Sie eignet sich ideal zum Anlegen von Böschungen und Reinigen von Klärbecken und -teichen.

Sprechen Sie mit Ihrem Cat-Händler, um die beste Arbeitsausrüstung für Ihr Einsatzgebiet auszuwählen.

Langlebige Konstruktion

Für anspruchsvolle Einsätze entwickelt



Robuster Rahmen

Der 323F L ist eine gut verarbeitete Maschine mit einer sehr langen Nutzungsdauer. Der Oberwagen hat Befestigungen, die speziell der Stabilisierung der HD-Fahrerkabine dienen. Er ist zudem rund um die Bereiche verstärkt, die vielen Spannungen unterliegen, wie der Auslegerfuß oder die Schürze. Massive Schrauben verbinden den Laufrollenrahmen mit dem Unterwagen, und zusätzliche Schrauben erhöhen die Grabkraft der Maschine, wodurch Ihre Produktivität gesteigert wird.

Stabiler Unterwagen

Der Unterwagen des 323F L trägt erheblich zur hervorragenden Stabilität und Langlebigkeit der Maschine bei. Bodenplatten, Kettenglieder, Laufrollen, Leiträder und Seitenantriebe sind aus robustem, hochfestem Stahl gefertigt. Das Cat-GLT2-Kettenglied 2 (Grease Lubricated Track, fettgeschmierte Laufwerkskette) schützt bewegliche Teile, indem es das Eindringen von Wasser, Schmutz und Staub verhindert und das Schmierfett abgedichtet, sodass beim Fahren auf ebenen schweren Steinspeichern oder steilen, nassen Feldern mit Schlamm die Nutzungsdauer verlängert und Fahrgeräusche reduziert werden.

Kontergewichtsoptionen

Je nach gewählter Konfiguration stehen zwei Kontergewicht-Optionen (4,1 t und 5,35 t) für die Standard- und Verstellauslegerkonfiguration zur Verfügung. Die Arbeitsausrüstung mit langer Reichweite ist mit einem 4,7-t-Kontergewicht ausgestattet. Alle bestehen aus starken Stahlplatten und sind verstärkt, um weniger anfällig für Beschädigungen zu sein. Alle haben gewölbte Flächen, die sich an das schlanke Aussehen der Maschine anpassen, sowie integrierte Gehäuse, die die Rückfahrkamera schützen.

Servicefreundlichkeit

Konzipiert für eine schnelle und einfache Wartung

Sicherer und bequemer Zugang

Die meisten routinemäßigen Wartungspunkte wie Zapfventile und Schmierstellen können sicher und bequem vom Boden aus erreicht werden. Auch die Filter finden Sie an einem Ort, um die Wartungsfreundlichkeit zu verbessern. Breite Wartungsklappen erleichtern nicht nur die Wartungsarbeiten, sondern die Klappen lassen sich auch fest verschließen, um das Eindringen von Fremdkörpern zu verhindern.



Zeitgemäßes Design

Das Kühlsystem für hohe Umgebungstemperaturen weist einen kraftstoffsparenden Verstelllüfter und einen Kühler sowie Öl- und Luftkühler auf, die zur Vereinfachung der Reinigung nebeneinander angeordnet sind. Durch einen größeren Abstand zwischen den beiden können Sie Schmutz und Fremdkörper einfach ausblasen. Dies kann zu besserer Zuverlässigkeit und Leistung der Maschine beitragen.



Frischluchtgarantie

Bei der Verwendung der Lüftung in der Fahrerkabine gelangt Luft von außen durch den Frischluftfilter in die Kabine. Der Filter befindet sich bequem erreichbar auf der Seite der Fahrerkabine, damit er leicht ausgetauscht werden kann, und wird durch eine verschließbare Klappe geschützt, die mit dem Fahrzeugschlüssel geöffnet werden kann.

Weitere Vorteile bei der Wartung

Die Filter sind zusammen angeordnet, um die Wartungsfreundlichkeit zu verbessern. Der Ablasshahn des Kraftstofftanks erleichtert Ihnen das Ablassen von Wasser und Ablagerungen bei der routinemäßigen Wartung. Außerdem vermindert eine integrierte Kraftstoffstandanzeige die Gefahr eines Überfüllens des Kraftstofftanks.

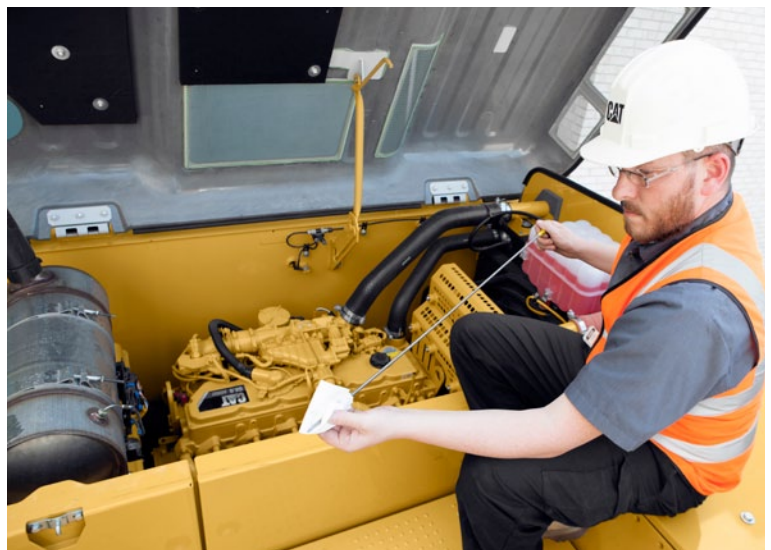

Sichere Arbeitsumgebung

Funktionen für Ihren täglichen Schutz



Sichere und ruhige Fahrerkabine

Die ROPS-Fahrerkabine (Rollover Protective Structure, Überrollschutz) bietet eine sichere Arbeitsumgebung, wenn Sie korrekt sitzen und angeschnallt sind. Sie trägt außerdem zu Ihrem Komfort bei, weil sie mit einem verstärkten Rahmen mit speziellen Viskoseauflagen verbunden ist, der Vibrationen und unnötige Geräusche dämpft. Durch eine spezielle Dachauskleidung und Abdichtung ist es in der Fahrerkabine so leise wie in einem modernen Lieferwagen der Spitzenklasse.

Sichere Kontaktpunkte

Über mehrere große Trittstufen gelangen Sie in die Fahrerkabine sowie an die Komponenten. Verlängerte Handläufe und Schutzgeländer ermöglichen ein sicheres Besteigen des Oberwagens. Rutschhemmende Trittleche verringern die Rutschgefahr bei jedem Wetter. Zur Reinigung können diese abgenommen werden.

Hervorragende Sicht

Die großen Fenster tragen wesentlich zur Sichtverbesserung nach vorne und zur Seite bei, und die serienmäßige Rückfahrkamera liefert ein klares Sichtfeld hinter der Maschine über den Monitor in der Fahrerkabine. Bei der verfügbaren zweiteiligen Frontscheibe weist die obere Scheibe Handgriffe auf, mit denen der Fahrer die Scheibe unter das Dach einschieben kann. Die untere Scheibe kann herausgenommen und innen an der Fahrerkabinnenwand aufbewahrt werden. Das große Dachfenster dient auch als Notausstieg und bietet Ihnen verbesserte Sicht nach oben.

Intelligente Beleuchtung

Halogenscheinwerfer sorgen für optimale Ausleuchtung und die Fahrerkabinen- und Auslegerscheinwerfer können mit einer Ausschaltverzögerung von bis zu 90 Sekunden nach Abstellen des Motors programmiert werden, damit Sie die Maschine sicher verlassen können.

Anbaugeräte

Geräte für Produktivität und Wirtschaftlichkeit



Holen Sie das Maximum aus Ihrer Maschine heraus

Mit einem der vielen Anbaugeräte von Cat Work Tools lässt sich die Leistungsfähigkeit Ihrer Maschine problemlos noch weiter steigern.

Schneller und präziser Aufgabenwechsel

CW-Schnellwechsler oder Schnellwechsler mit Bolzengreifer ermöglichen erstaunlich einfache und schnelle Werkzeugwechsel. So ist die Maschine im Handumdrehen für die nächste Aufgabe gerüstet und Sie profitieren von maximaler Maschinenverfügbarkeit. Mit der optionalen Arbeitsgerätesteuerung von Caterpillar gehen Sie noch einen Schritt weiter. -Sie bietet die höchste Genauigkeit ihrer Klasse, da sich die Durchflüsse und Drücke von bis zu 10 Arbeitsgeräten speichern lassen. Wählen Sie einfach das gewünschte Werkzeug über den Monitor aus und schon kann es weiter gehen: schnell und effizient.

Graben, Feinplanieren, Laden und Verdichten

Eine Vielzahl von Löffeln eignen sich für das Graben in jedem Terrain, von Mutterboden bis hin zu extrem hartem, abrasivem Material. Für Planier- und Feinplanierarbeiten sind kompakte Grabenräumlöffel mit einer geringen Tiefe ideal. Ein Cat-Verdichter bereitet den Boden für die nächste Bauphase vor.

Ausbrechen, Abreißen und Verschrotten

Mit einem Hydraulikhammer kann Ihre Maschine Gestein in Steinbrüchen brechen und Gräben auf Baustellen vorbereiten. Auch das Abreißen von Brückenpfeilern und armiertem Beton ist kein Problem. Mit Anbaugeräten wie Universalscheren, Pulverisierern und Scheren eignet sich Ihre Maschine ideal für Abbrucharbeiten sowie für die Verarbeitung des anfallenden Schutts zwecks Wiederverwendung und Recycling.

Um- und Verladen

Ein Löffelgreifer eignet sich zum Um- und Verladen von Gestrüpp, Gestein und Schutt. Bei großvolumigem Materialumschlag ist ein Greifer die ideale Lösung. Sie haben die Wahl zwischen drei verschiedenen Modellen für das Aufnehmen, Sortieren und Verladen von Abfall, Abbruchschutt oder wiederverwertbarem Material.

Einstellung Ihrer Maschine für optimale Wirtschaftlichkeit

Ihr Cat-Händler kann Hydrauliksätze für die ordnungsgemäße Funktion aller Cat-Arbeitsgeräte montieren – und so die Standzeiten der Maschine und Ihren Gewinn steigern. Alle Cat-Arbeitsgeräte werden von demselben Cat-Händlernetzwerk unterstützt wie Ihre Maschine.



1) Spezieller CW-Schnellwechsler

3) Cat-Universaleinsatz (GD, General Duty)

5) Schwersteinsatz (SD, Severe Duty)

2) Schnellwechsler mit Bolzengreifer

4) Schwereinsatz (HD, Heavy Duty)

6) Extremeinsatz (XD, Extreme Duty)



Nachhaltigkeit

In jeder Hinsicht der Zeit voraus

- Der C7.1 ACERT-Motor erfüllt die Emissionsnormen der Stufe IV.
- Der 323F L verbrennt weniger Kraftstoff als das Vorgängermodell 323E L. Dies bedeutet weniger Emissionen.
- Cat Grade Control Depth and Slope gehört zur Standardausrüstung und verbessert die Effizienz am Einsatzort.
- Die Maschine kann mit extrem schwefelarmem Dieseldieselkraftstoff (ULSD, Ultra-Low-Sulfur Diesel) mit einem Schwefelanteil von höchstens 10 ppm oder mit einer Biodieselmischung mit extrem schwefelarmem Dieseldieselkraftstoff (bis zu B20) betrieben werden.
- Eine vom Boden aus ablesbare Füllstandsanzeige hilft dem Fahrer, ein Überlaufen beim Betanken zu vermeiden.
- Motor- und Hydraulikölwechsel lassen sich mit QuickEvac™ schnell, einfach und sicher durchführen.
- Die Maschine ist auf Überholbarkeit ausgelegt. Zur Verringerung von Abfall und Senkung der Kosten ist eine Generalüberholung der wesentlichen Konstruktionselemente und Hauptbauteile möglich.
- Der 323F L ist eine effiziente, leistungsstarke Maschine, die unter dem Aspekt der Erhaltung unserer natürlichen Ressourcen für die kommenden Generationen konstruiert wurde.

Rundum-Kundenservice

Zuverlässiger Kundendienst

Weltweite Ersatzteilverfügbarkeit

Cat-Händler nutzen ein weltweites Ersatzteilnetzwerk, um die Betriebszeit der Maschinen zu maximieren. Darüber hinaus können sie Ihnen helfen, mit werksüberholten Cat-Komponenten Geld zu sparen.

Individuelle Finanzierungsoptionen

Berücksichtigen Sie sowohl die Finanzierungsoptionen als auch die alltäglichen Betriebskosten. Überlegen Sie, welche Händlerserviceleistungen in die Kosten der Maschine einbezogen werden und auf lange Sicht die Vorhalte- und Betriebskosten senken können.

Serviceverträge für Ihre Bedürfnisse

Cat-Händler bieten verschiedene Serviceverträge an und erarbeiten zusammen mit Ihnen einen Plan, der Ihren Bedürfnissen optimal entspricht. Zum Schutz Ihrer Investition kann durch diese Pläne die gesamte Maschine einschließlich Arbeitsgeräten abgedeckt werden.

Das Beste für Sie – heute und morgen

Reparieren, aufarbeiten oder ersetzen? Ihr Cat-Händler unterstützt Sie bei der Kalkulation der jeweiligen Kosten, damit Sie die für Ihr Unternehmen beste Entscheidung treffen können.



Motor

Motortyp	Cat C7.1 ACERT	
Nettoleistung – ISO 9249	120 kW	163 PS
Leistung – ISO 14396	122 kW	166 PS
Motordrehzahl		
Betrieb	1500/min	
Fahrgeschwindigkeit	1800/min	
Bohrung	105 mm	
Hub	135 mm	
Hubraum	7,1 l	

- Der 323F L erfüllt die Emissionsnormen der Stufe IV.
- Unter 3000 m Einsatzhöhe ist keine Drosselung der Motorleistung erforderlich.

Kette

Kettenoptionen:	600, 700, 790 mm
Anzahl der Bodenplatten (je Seite)	49
Anzahl der Laufrollen (je Seite)	8
Anzahl der Tragrollen (je Seite)	2

Schwenkwerk

Schwenkdrehzahl	11,0/min
Schwenkmoment	61,8 kNm

Antrieb

Steigfähigkeit	30°/70 %
Höchstgeschwindigkeit	5,5 km/h
Maximale Zugkraft	205 kN

Hydrauliksystem

Hauptsystem	
Maximaler Förderstrom (2 Pumpen)	2 × 212 l/min
Max. Druck – Ausrüstung/Fahrmodus	35.000 kPa
Höchstdruck – Ausrüstung – Schwerlasthubmodus	38.000 kPa
Höchstdruck – Schwenken	25.500 kPa
Vorsteuersystem – max. Volumenstrom für Arbeitshydraulik	20 l/min
Vorsteuersystem – Höchstdruck	3920 kPa
Auslegerzylinder – Bohrung	120 mm
Auslegerzylinder – Hub	1260 mm
Stielzylinder – Bohrung	140 mm
Stielzylinder – Hub	1504 mm
Löffelzylinder – Bohrung	120 mm
Löffelzylinder – Hub	1104 mm

Füllmengen

Kraftstofftankinhalt	410 l
Kühlsystem	30 l
Motoröl	25 l
Schwenkantrieb (jeweils)	8 l
Seitenantrieb (jeweils)	8 l
Hydrauliksystem (einschließlich Tank)	260 l
Hydrauliktank	159 l
DEF-Tank	20 l

Geräuschpegel

Schallleistungspegel außen (ISO 6395)	100 dB(A)
Schalldruckpegel innen (ISO 6396)	68 dB(A)

- Die vorschriftsmäßig montierte und gewartete Fahrerkabine von Caterpillar erfüllt bei geschlossenen Türen und Fenstern gemäß ANSI/SAE J1166 OCT98 die zum Zeitpunkt der Herstellung geltenden OSHA- und MSHA-Grenzwerte für den Schalldruckpegel für den Fahrer.
- Bei längerem Betrieb der Maschine ohne Kabine, mit nicht ordnungsgemäß gewarteter Fahrerkabine oder mit geöffneten Türen/Fenstern bzw. in lauter Umgebung ist möglicherweise ein Gehörschutz erforderlich.

Normen

Bremsen	ISO 10265 2008
Fahrerkabine/FOGS (Falling Object Guard Structure, Steinschlagschutz)	ISO 10262 1998
Fahrerkabine/Überrollschutz (ROPS, Rollover Protective Structure)	ISO 12117-2:2008

Technische Daten Hydraulikbagger 323F L

Abmessungen

Bei allen Angaben zu Abmessungen handelt es sich um Näherungswerte.

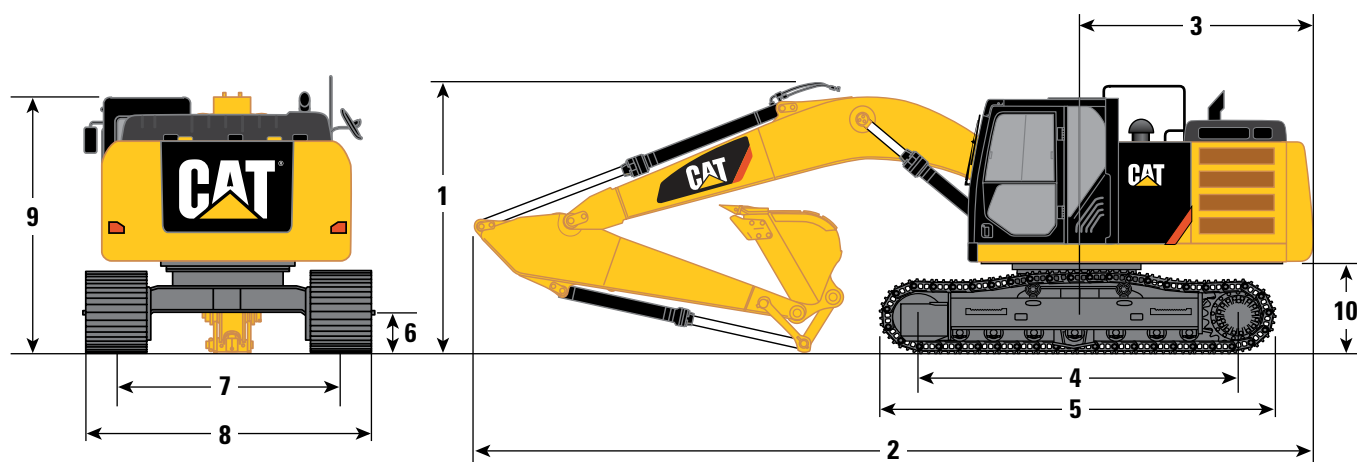

Auslegeroptionen

Stieloptionen	HD-Standardausleger 5,7 m		Verstellausleger Grundausleger 2,4 m Vorausleger 3,3 m		Extragroße Reichweite 8,85 m
	R2.9	R2.5	R2.9	R2.5	
1 Transporthöhe	3130 mm	3050 mm	3010 mm	3020 mm	3210 mm
2 Transportlänge	9540 mm	9450 mm	9780 mm	9820 mm	12.750 mm
3 Heckschwenkradius	2830 mm	2830 mm	2830 mm	2830 mm	2830 mm
4 Tragende Kettenlänge – langer Unterwagen	3650 mm	3650 mm	3650 mm	3650 mm	3650 mm
5 Kettenlänge – langer Unterwagen	4460 mm	4460 mm	4460 mm	4460 mm	4460 mm
6 Bodenfreiheit	450 mm	450 mm	450 mm	450 mm	450 mm
7 Spurweite – langer Unterwagen (Transport)	2380 mm	2380 mm	2380 mm	2380 mm	2380 mm
8 Transportbreite – langer Unterwagen					
600-mm-Bodenplatten	2980 mm	2980 mm	2980 mm	2980 mm	2980 mm
700-mm-Bodenplatten	3080 mm	3080 mm	3080 mm	3080 mm	3080 mm
790-mm-Bodenplatten	3170 mm	3170 mm	3170 mm	3170 mm	3170 mm
9 Handlaufhöhe	3010 mm	3010 mm	3010 mm	3010 mm	3010 mm
10 Lichte Höhe bis Kontergewicht	1020 mm	1020 mm	1020 mm	1020 mm	1020 mm
Löffeltyp	GD	GD	GD	GD	GD
Löffelinhalt	1,30 m ³	1,30 m ³	1,30 m ³	1,30 m ³	0,53 m ³
Löffelschwenkradius	1560 mm	1560 mm	1560 mm	1560 mm	1230 mm

Abmessungen können je nach Löffelauswahl variieren.

Arbeitsbereiche

Bei allen Angaben zu Abmessungen handelt es sich um Näherungswerte.

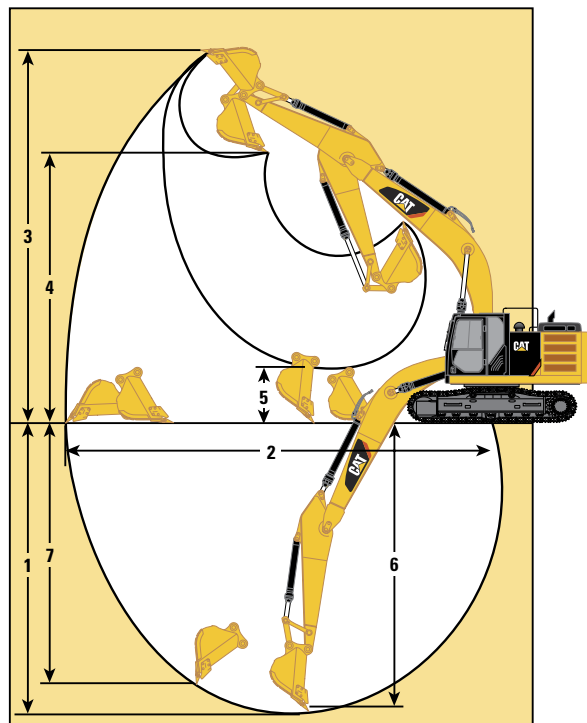

Auslegeroptionen	HD-Standardausleger 5,7 m		Verstellausleger 2,4-m-Grundausleger/3,3-m-Vorausleger	
	R2.9	R2.5	R2.9	R2.5
Stieloptionen				
1 Maximale Grabtiefe	6710 mm	6290 mm	6680 mm	6270 mm
2 Maximale Reichweite auf Standebene	9850 mm	9450 mm	10.200 mm	9800 mm
3 Maximale Einstechhöhe	9450 mm	9240 mm	11.520 mm	11.180 mm
4 Maximale Ladehöhe	6500 mm	6300 mm	8410 mm	8070 mm
5 Mindestladehöhe	2180 mm	2600 mm	3270 mm	3670 mm
6 Maximale Grabtiefe bei Sohlenlänge 2440 mm	6540 mm	6100 mm	6580 mm	6170 mm
7 Grabtiefe an der Vertikalwand	5610 mm	5210 mm	5290 mm	4890 mm
Losbrechkraft (ISO)	140 kN	140 kN	140 kN	140 kN
Reißkraft (ISO)	107 kN	118 kN	107 kN	118 kN
Löffeltyp	GD	GD	GD	GD
Löffelinhalt	1,3 m ³	1,3 m ³	1,3 m ³	1,3 m ³
Löffelschwenkradius	1560 mm	1560 mm	1560 mm	1560 mm

Abmessungen können je nach Löffelauswahl variieren.

Technische Daten Hydraulikbagger 323F L

Arbeitsbereiche

Bei allen Angaben zu Abmessungen handelt es sich um Näherungswerte.

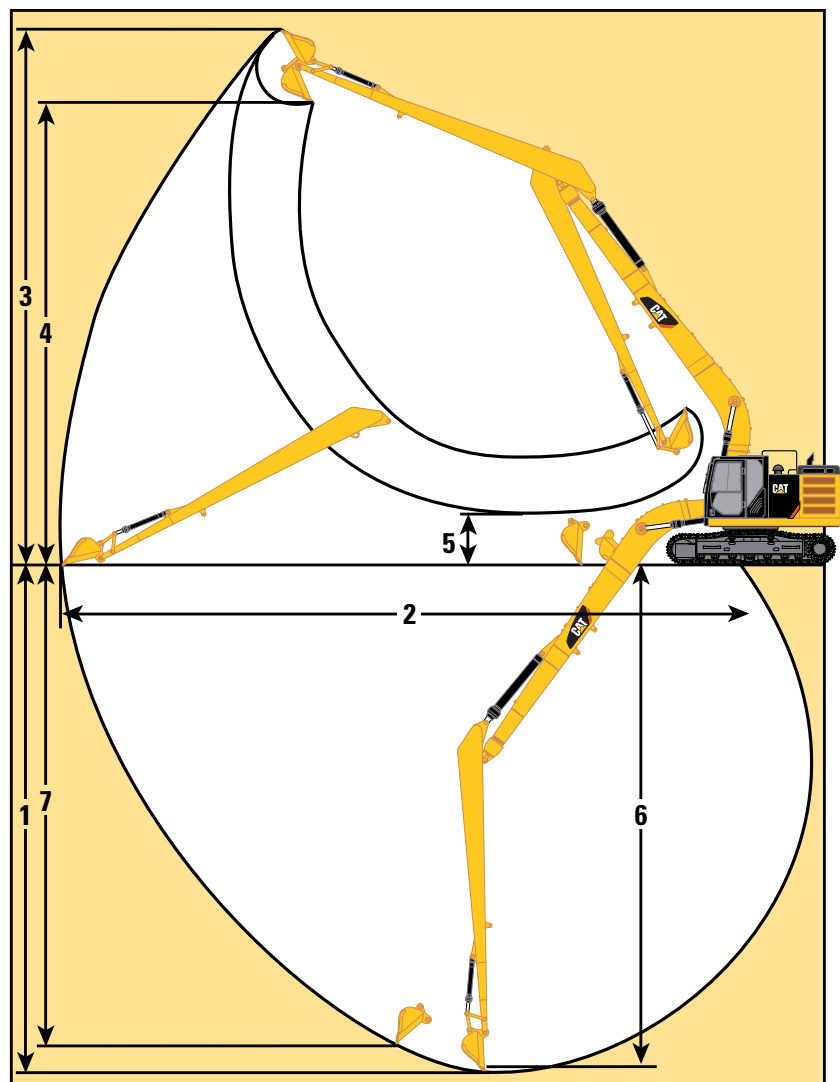

Auslegeroption

SLR-Ausleger
8,85 m

Stieloption

SLR
6,28 m

1 Maximale Grabtiefe	11.690 mm
2 Maximale Reichweite auf Standebene	15.720 mm
3 Maximale Einstechhöhe	13.590 mm
4 Maximale Ladehöhe	11.290 mm
5 Mindestladehöhe	2090 mm
6 Maximale Grabtiefe bei Sohlenlänge 2440 mm	11.280 mm
7 Grabtiefe an der Vertikalwand	10.670 mm
Losbrechkraft (ISO)	61 kN
Reißkraft (ISO)	49 kN
Löffeltyp	GD
Löffelinhalt	0,53 m ³
Löffelschwenkradius	1230 mm

Abmessungen können je nach Löffelwahl variieren.

Einsatzgewichte und Bodendruck

	790-mm-Bodenplatten (HD)		700-mm-Bodenplatten (HD)		600-mm-Bodenplatten (HD)	
	Gewicht	Bodendruck	Gewicht	Bodendruck	Gewicht	Bodendruck
	kg	kPa	kg	kPa	kg	kPa
4,1-t-Kontergewicht, R5.7-Ausleger						
R2.9-Stiel, 1,3-m ³ -GD-Löffel	23.400	37,0	23.100	41,2	22.700	47,2
R2.5-Stiel, 1,3-m ³ -GD-Löffel	23.400	37,0	23.100	41,2	22.600	47,0
5,35-t-Kontergewicht, R5.7-Ausleger						
R2.9-Stiel, 1,3-m ³ -GD-Löffel	24.900	39,3	24.600	43,9	24.200	50,3
R2.5-Stiel, 1,3-m ³ -GD-Löffel	24.800	39,2	24.500	43,7	24.100	50,1
5,35-t-Kontergewicht, Verstellausleger						
R2.9-Stiel, 1,3-m ³ -GD-Löffel	25.700	40,6	25.400	45,3	25.000	52,0
R2.5-Stiel, 1,3-m ³ -GD-Löffel	25.700	40,6	25.400	45,3	25.000	52,0
4,7-t-Kontergewicht, SLR-Ausleger						
SLR-Stiel, 0,53-m ³ -GD-Löffel	24.600	38,7	24.300	43,1	23.900	49,5

Gewicht der Hauptbauteile

	kg
Oberwagen mit 4,1-t-Kontergewicht (für die Verwendung mit Standardausleger)	11.190
Oberwagen mit 4,7-t-Kontergewicht (für Arbeitsausrüstung mit extragroßer Reichweite)	11.790
Oberwagen mit 5,35-t-Kontergewicht (für die Verwendung mit Standard-/Verstellauslegern)	12.650
Unterwagen mit 790-mm-Dreisteg-HD-Bodenplatten	8320
Unterwagen mit 700-mm-Dreisteg-HD-Bodenplatten	8030
Unterwagen mit 600-mm-Dreisteg-HD-Bodenplatten	7620
HD-Standardausleger (einschließlich Leitungen, Bolzen, zwei Auslegerzylindern, Stielzylinder)	2010
HD-Standardausleger, zur Verwendung mit 5,35-t-Kontergewichtkonfiguration (einschließlich Leitungen, Bolzen, zwei Auslegerzylindern, Stielzylinder)	2100
Verstellausleger (einschließlich Leitungen, Bolzen, zwei Auslegerzylindern, VA-Auslegerzylinder, Stielzylinder)	2880
SLR-Ausleger (einschließlich Leitungen, Bolzen, zwei Auslegerzylindern, Stielzylinder)	2740
R2.9-Stiel (einschließlich Leitungen, Bolzen, Löffelzylinder und Löffelumlenkung)	980
R2.5-Stiel (einschließlich Leitungen, Bolzen, Löffelzylinder und Löffelumlenkung)	960
SLR-Stiel (einschließlich Leitungen, Bolzen, Löffelzylinder und Löffelumlenkung)	1330
1,3-m ³ -GD-Löffel	880
0,53-m ³ -GD-Löffel	400

Technische Daten Hydraulikbagger 323F L

Traglasten mit HD-Standardausleger – Kontergewicht: 4,1 t – ohne Löffel – Schwerlasthubfunktion eingeschaltet

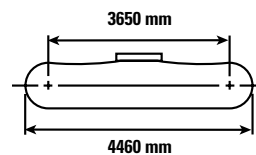
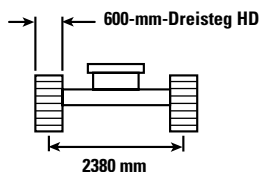
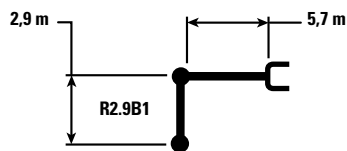

		1500 mm		3000 mm		4500 mm		6000 mm		7500 mm		mm		
7500 mm	kg							*4950	*4950			*4300	*4300	6150
6000 mm	kg							*5400	*5400			*3950	*3950	7290
4500 mm	kg							*5950	5550	*5600	3950	*3900	3550	7990
3000 mm	kg					*8650	8050	*6800	5300	5900	3850	*4000	3250	8360
1500 mm	kg					*10.500	7550	*7750	5050	5750	3700	*4200	3150	8450
0 mm	kg			*6600	*6600	*11.500	7250	7800	4900	5650	3600	*4650	3200	8260
-1500 mm	kg	*7050	*7050	*11.400	*11.400	*11.650	7200	7750	4800	5650	3600	5350	3450	7780
-3000 mm	kg	*12.100	*12.100	*15.450	14.000	*10.900	7250	7800	4850			6350	4050	6950
-4500 mm	kg			*12.350	*12.350	*8850	7450					*6700	5550	5600



ISO 10567



* Die Last wird nicht durch die Kipplast, sondern durch die hydraulische Traglast begrenzt. Die angegebenen Lasten entsprechen der Norm ISO 10567:2007 für die Traglast von Hydraulikbaggern. Sie betragen maximal 87 % der hydraulischen Traglast oder 75 % der Kipplast. Das Gewicht aller zusätzlichen Hubeinrichtungen muss von den oben angegebenen Traglasten abgezogen werden. Die Traglasten gelten für eine auf festem, eben tragendem Grund stehende Maschine. Die Verwendung eines Arbeitsgeräte-Anbaupunkts zum Befördern/Heben von Gegenständen kann die Hubleistung der Maschine beeinträchtigen.

Die Traglast ändert sich bei den verschiedenen lieferbaren Bodenplatten um höchstens ±5 %.

Spezifische Produktbeschreibungen sind dem entsprechenden Betriebs- und Wartungshandbuch zu entnehmen.

Traglasten mit HD-Standardausleger – Kontergewicht: 4,1 t – ohne Löffel – Schwerlasthubfunktion eingeschaltet

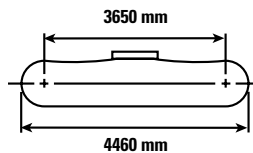
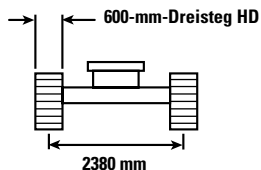
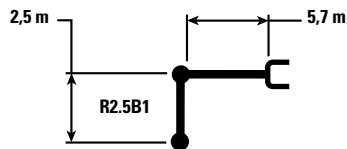

Hubhöhe	Einheit	3000 mm		4500 mm		6000 mm		7500 mm		mm		
		Hydraulische Traglast	Kipplast	Hydraulische Traglast	Kipplast	Hydraulische Traglast	Kipplast	Hydraulische Traglast	Kipplast	Hydraulische Traglast	Kipplast	
7500 mm	kg									*5150	*5150	5600
6000 mm	kg					*5850	5600			*4750	4550	6830
4500 mm	kg			*7350	*7350	*6300	5450	*5200	3850	*4650	3800	7570
3000 mm	kg			*9250	7900	*7150	5250	5850	3800	*4750	3450	7960
1500 mm	kg			*10.900	7450	7950	5000	5750	3700	*5050	3350	8050
0 mm	kg			*11.650	7250	7800	4850	5650	3600	5300	3400	7860
-1500 mm	kg	*12.000	*12.000	*11.500	7200	7750	4850			5800	3700	7350
-3000 mm	kg	*14.450	14.100	*10.500	7300	*7750	4900			*6950	4500	6470
-4500 mm	kg			*7850	7600					*6800	6600	4980



ISO 10567



* Die Last wird nicht durch die Kipplast, sondern durch die hydraulische Traglast begrenzt. Die angegebenen Lasten entsprechen der Norm ISO 10567:2007 für die Traglast von Hydraulikbaggern. Sie betragen maximal 87 % der hydraulischen Traglast oder 75 % der Kipplast. Das Gewicht aller zusätzlichen Hubeinrichtungen muss von den oben angegebenen Traglasten abgezogen werden. Die Traglasten gelten für eine auf festem, eben tragendem Grund stehende Maschine. Die Verwendung eines Arbeitsgeräte-Anbaupunkts zum Befördern/Heben von Gegenständen kann die Hubleistung der Maschine beeinträchtigen.

Die Traglast ändert sich bei den verschiedenen lieferbaren Bodenplatten um höchstens ±5 %.

Spezifische Produktbeschreibungen sind dem entsprechenden Betriebs- und Wartungshandbuch zu entnehmen.

Technische Daten Hydraulikbagger 323F L

Traglasten mit Standardausleger – Kontergewicht: 5,35 t – ohne Löffel – Schwerlasthubfunktion eingeschaltet

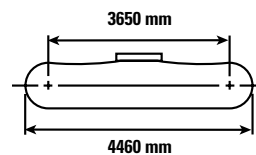
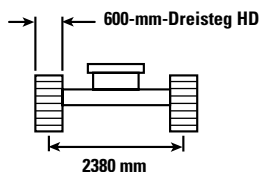
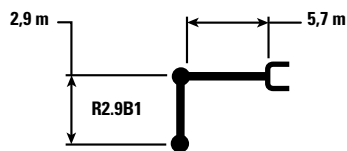

		1500 mm		3000 mm		4500 mm		6000 mm		7500 mm		mm		
7500 mm	kg							*4950	*4950			*4300	*4300	6150
6000 mm	kg							*5400	*5400			*3950	*3950	7290
4500 mm	kg							*5950	*5950	*5600	4550	*3900	*3900	7990
3000 mm	kg					*8650	*8650	*6800	6100	*5950	4450	*4000	3800	8360
1500 mm	kg					*10.500	8700	*7750	5850	*6400	4300	*4200	3650	8450
0 mm	kg			*6600	*6600	*11.500	8450	*8400	5700	6450	4250	*4650	3750	8260
-1500 mm	kg	*7050	*7050	*11.400	*11.400	*11.650	8350	*8600	5600	6400	4200	*5500	4000	7780
-3000 mm	kg	*12.100	*12.100	*15.450	*15.450	*10.900	8400	*8100	5650			*6650	4700	6950
-4500 mm	kg			*12.300	*12.300	*8850	8650					*6700	6400	5600



ISO 10567











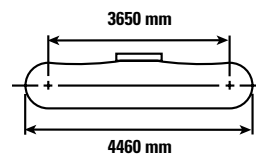
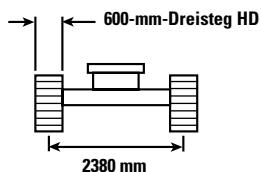
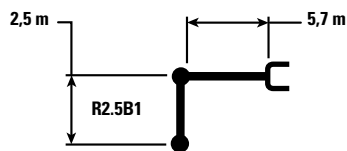

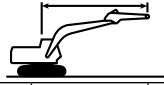
* Die Last wird nicht durch die Kipplast, sondern durch die hydraulische Traglast begrenzt. Die angegebenen Lasten entsprechen der Norm ISO 10567:2007 für die Traglast von Hydraulikbaggern. Sie betragen maximal 87 % der hydraulischen Traglast oder 75 % der Kipplast. Das Gewicht aller zusätzlichen Hubeinrichtungen muss von den oben angegebenen Traglasten abgezogen werden. Die Traglasten gelten für eine auf festem, eben tragendem Grund stehende Maschine. Die Verwendung eines Arbeitsgeräte-Anbaupunkts zum Befördern/Heben von Gegenständen kann die Hubleistung der Maschine beeinträchtigen.

Die Traglast ändert sich bei den verschiedenen lieferbaren Bodenplatten um höchstens ±5 %.

Spezifische Produktbeschreibungen sind dem entsprechenden Betriebs- und Wartungshandbuch zu entnehmen.

Traglasten mit Standardausleger – Kontergewicht: 5,35 t – ohne Löffel – Schwerlasthubfunktion eingeschaltet



		3000 mm		4500 mm		6000 mm		7500 mm				mm
												
7500 mm	kg									*5150	*5150	5600
6000 mm	kg					*5850	*5850			*4750	*4750	6830
4500 mm	kg			*7350	*7350	*6300	6250	*5200	4450	*4650	4400	7570
3000 mm	kg			*9250	9050	*7150	6050	*6200	4400	*4750	4000	7960
1500 mm	kg			*10.900	8600	*8000	5800	6500	4300	*5050	3900	8050
0 mm	kg			*11.650	8400	*8550	5650	6400	4250	*5650	4000	7860
-1500 mm	kg	*12.000	*12.000	*11.500	8350	*8550	5600			6600	4350	7350
-3000 mm	kg	*14.450	*14.450	*10.500	8450	*7750	5700			*6950	5200	6470
-4500 mm	kg			*7850	*7850					*6800	*6800	4980



ISO 10567



* Die Last wird nicht durch die Kipplast, sondern durch die hydraulische Traglast begrenzt. Die angegebenen Lasten entsprechen der Norm ISO 10567:2007 für die Traglast von Hydraulikbaggern. Sie betragen maximal 87 % der hydraulischen Traglast oder 75 % der Kipplast. Das Gewicht aller zusätzlichen Hubeinrichtungen muss von den oben angegebenen Traglasten abgezogen werden. Die Traglasten gelten für eine auf festem, eben tragendem Grund stehende Maschine. Die Verwendung eines Arbeitsgeräte-Anbaupunkts zum Befördern/Heben von Gegenständen kann die Hubleistung der Maschine beeinträchtigen.

Die Traglast ändert sich bei den verschiedenen lieferbaren Bodenplatten um höchstens ±5 %.

Spezifische Produktbeschreibungen sind dem entsprechenden Betriebs- und Wartungshandbuch zu entnehmen.

Technische Daten Hydraulikbagger 323F L

Traglasten mit Verstellausleger – Kontergewicht: 5,35 t – ohne Löffel – Schwerlasthubfunktion eingeschaltet

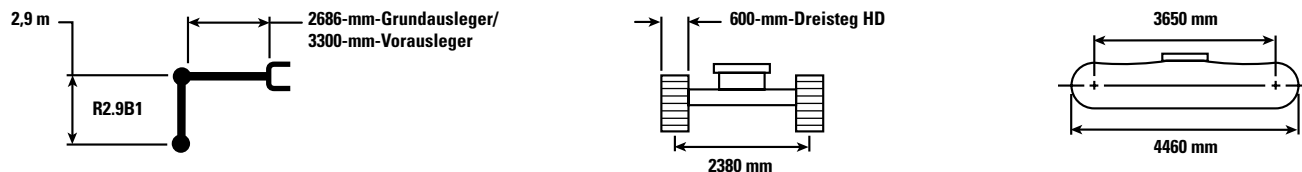

		1500 mm		3000 mm		4500 mm		6000 mm		7500 mm		mm		
9000 mm	kg					*5400	*5400					*5450	*5450	4880
7500 mm	kg					*7400	*7400	*4600	*4600			*4650	*4650	6620
6000 mm	kg					*7500	*7500	*5200	*5200	*4400	*4400	*4350	4300	7690
4500 mm	kg			*11.600	*11.600	*7300	*7300	*5200	*5200	*4450	4400	*4250	3700	8350
3000 mm	kg			*11.000	*11.000	*7050	*7050	*5200	*5200	*4700	4250	*4300	3400	8710
1500 mm	kg			*6600	*6600	*7650	*7650	*5900	5600	*5250	4100	*4500	3250	8790
0 mm	kg	*7350	*7350	*6000	*6000	*9950	7950	*6850	5350	*5900	4000	*4900	3300	8610
-1500 mm	kg	*9050	*9050	*9300	*9300	*11.200	7850	*8300	5300	6200	3950	*5450	3550	8160
-3000 mm	kg	14.300	14.300	*12.800	*12.800	*8850	8000	*6900	5350			*4800	4150	7340
-4500 mm	kg	*22.350	*22.350	*13.100	*13.100	*8350	8250					*6950	6500	5350



ISO 10567



*Die Last wird nicht durch die Kipplast, sondern durch die hydraulische Traglast begrenzt. Die angegebenen Lasten entsprechen der Norm ISO 10567:2007 für die Traglast von Hydraulikbaggern. Sie betragen maximal 87 % der hydraulischen Traglast oder 75 % der Kipplast. Das Gewicht aller zusätzlichen Hubeinrichtungen muss von den oben angegebenen Traglasten abgezogen werden. Die Traglasten gelten für eine auf festem, eben tragendem Grund stehende Maschine. Die Verwendung eines Arbeitsgeräte-Anbaupunkts zum Befördern/Heben von Gegenständen kann die Hubleistung der Maschine beeinträchtigen. Der VA-Zylinder ist flexibel.

Die Traglast ändert sich bei den verschiedenen lieferbaren Bodenplatten um höchstens $\pm 5\%$.

Spezifische Produktbeschreibungen sind dem entsprechenden Betriebs- und Wartungshandbuch zu entnehmen.

Traglasten mit Verstellausleger – Kontergewicht: 5,35 t – ohne Löffel – Schwerlasthubfunktion eingeschaltet

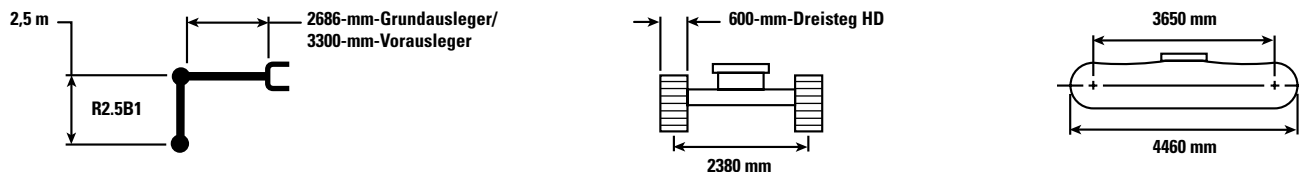

		1500 mm		3000 mm		4500 mm		6000 mm		7500 mm		mm		
														mm
9000 mm	kg											*6700	*6700	4110
7500 mm	kg					*7500	*7500	*5600	*5600			*5500	*5500	6080
6000 mm	kg					*7500	*7500	*5200	*5200			*5050	4650	7230
4500 mm	kg			*11.400	*11.400	*7300	*7300	*5050	*5050	*5100	4350	*4950	3950	7930
3000 mm	kg			*10.200	*10.200	*7100	*7100	*5500	*5500	*5350	4200	*5050	3600	8300
1500 mm	kg			*7450	*7450	*8250	8150	*6200	5500	*6100	4050	*5300	3500	8390
0 mm	kg	*10.200	*10.200	*6700	*6700	*10.700	7900	*7200	5350	6250	4000	5550	3550	8210
-1500 mm	kg	*11.300	*11.300	*10.250	*10.250	*10.550	7900	*8300	5300	*6050	4000	*5600	3850	7720
-3000 mm	kg	*17.550	*17.550	*13.050	*13.050	*8300	8050	*6200	5400			*5350	4650	6770
-4500 mm	kg	*24.300	*24.300	*13.350	*13.350							*9350	*9350	4140



ISO 10567



*Die Last wird nicht durch die Kipplast, sondern durch die hydraulische Traglast begrenzt. Die angegebenen Lasten entsprechen der Norm ISO 10567:2007 für die Traglast von Hydraulikbaggern. Sie betragen maximal 87 % der hydraulischen Traglast oder 75 % der Kipplast. Das Gewicht aller zusätzlichen Hubeinrichtungen muss von den oben angegebenen Traglasten abgezogen werden. Die Traglasten gelten für eine auf festem, eben tragendem Grund stehende Maschine. Die Verwendung eines Arbeitsgeräte-Anbaupunkts zum Befördern/Heben von Gegenständen kann die Hubleistung der Maschine beeinträchtigen. Der VA-Zylinder ist flexibel.

Die Traglast ändert sich bei den verschiedenen lieferbaren Bodenplatten um höchstens $\pm 5\%$.

Spezifische Produktbeschreibungen sind dem entsprechenden Betriebs- und Wartungshandbuch zu entnehmen.

Technische Daten Hydraulikbagger 323F L

Traglasten mit SLR-Ausleger – Kontergewicht: 4,7 t – ohne Löffel – Schwerlasthubfunktion ausgeschaltet

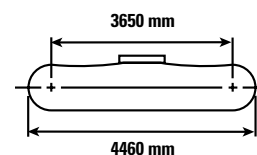
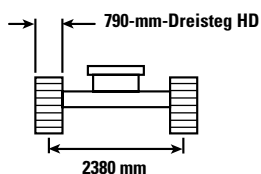
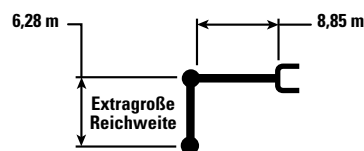

		1500 mm		3000 mm		4500 mm		6000 mm		7500 mm		mm		
12.000 mm	kg											*1250	*1250	10.350
10.500 mm	kg											*1150	*1150	11.660
9000 mm	kg											*1100	*1100	12.660
7500 mm	kg											*1100	*1100	13.410
6000 mm	kg											*1100	*1100	13.970
4500 mm	kg											*1100	*1100	14.340
3000 mm	kg			*4700	*4700	*6050	*6050	*4450	*4450	*3650	*3650	*1150	*1150	14.550
1500 mm	kg					*6750	*6750	*5300	4950	*4150	3650	*1200	*1200	14.600
0 mm	kg			*2000	*2000	*4650	*4650	*5900	4500	*4550	3350	*1250	*1250	14.490
-1500 mm	kg	*2050	*2050	*2700	*2700	*4650	*4650	*6300	4200	*4850	3150	*1350	1300	14.230
-3000 mm	kg	*2850	*2850	*3500	*3500	*5200	*5200	*6450	4100	*5050	3050	*1500	1350	13.790
-4500 mm	kg	*3650	*3650	*4400	*4400	*6050	*6050	*6450	4050	*5050	3000	*1700	1400	13.170
-6000 mm	kg	*4550	*4550	*5400	*5400	*7200	6250	*6200	4100	*4950	3000	*2000	1600	12.340
-7500 mm	kg	*5500	*5500	*6550	*6550	*7350	6450	*5700	4200	*4600	3100	*2500	1850	11.240
-9000 mm	kg			*7950	*7950	*6200	*6200	*4900	4400	*3950	3200	*2700	2300	9800



ISO 10567



* Die Last wird nicht durch die Kipplast, sondern durch die hydraulische Traglast begrenzt. Die angegebenen Lasten entsprechen der Norm ISO 10567:2007 für die Traglast von Hydraulikbaggern. Sie betragen maximal 87 % der hydraulischen Traglast oder 75 % der Kipplast. Das Gewicht aller zusätzlichen Hubeinrichtungen muss von den oben angegebenen Traglasten abgezogen werden. Die Traglasten gelten für eine auf festem, eben tragendem Grund stehende Maschine. Die Verwendung eines Arbeitsgeräte-Anbaupunkts zum Befördern/Heben von Gegenständen kann die Hubleistung der Maschine beeinträchtigen.

Die Traglast ändert sich bei den verschiedenen lieferbaren Bodenplatten um höchstens ±5 %.

Spezifische Produktbeschreibungen sind dem entsprechenden Betriebs- und Wartungshandbuch zu entnehmen.

Traglasten mit SLR-Ausleger – Kontergewicht: 4,7 t – ohne Löffel – Schwerlasthubfunktion ausgeschaltet

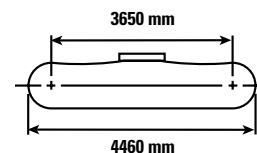
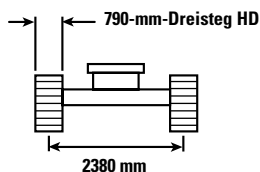
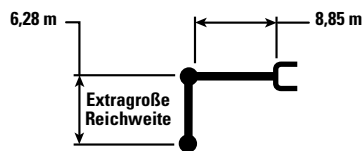

Auslegerhöhe	Einbaupunkt	9000 mm		10.500 mm		12.000 mm		13.500 mm		Ausleger		mm
		Einbaupunkt	Einbaupunkt	Einbaupunkt	Einbaupunkt	Einbaupunkt	Einbaupunkt	Einbaupunkt	Einbaupunkt	Einbaupunkt	Einbaupunkt	
12.000 mm	kg									*1250	*1250	10.350
10.500 mm	kg			*2200	*2200					*1150	*1150	11.660
9000 mm	kg			*2200	*2200	*2000	*2000			*1100	*1100	12.660
7500 mm	kg			*2250	*2250	*2250	2150			*1100	*1100	13.410
6000 mm	kg			*2400	*2400	*2300	2100	*1850	1650	*1100	*1100	13.970
4500 mm	kg	*2800	*2800	*2600	2550	*2400	2000	*2300	1600	*1100	*1100	14.340
3000 mm	kg	*3150	3050	*2800	2400	*2550	1900	*2400	1550	*1150	*1150	14.550
1500 mm	kg	*3450	2850	*3000	2250	*2700	1800	2450	1500	*1200	*1200	14.600
0 mm	kg	*3750	2650	*3200	2100	*2850	1750	2400	1450	*1250	*1250	14.490
-1500 mm	kg	*3950	2500	3350	2000	2750	1650	2350	1400	*1350	1300	14.230
-3000 mm	kg	4050	2400	3250	1950	2750	1600	*2300	1350	*1500	1350	13.790
-4500 mm	kg	4000	2350	3250	1900	2700	1600			*1700	1400	13.170
-6000 mm	kg	4000	2350	3250	1950	2750	1650			*2000	1600	12.340
-7500 mm	kg	*3750	2400	*3050	2000					*2500	1850	11.240
-9000 mm	kg	*3150	2550							*2700	2300	9800



ISO 10567



* Die Last wird nicht durch die Kipplast, sondern durch die hydraulische Traglast begrenzt. Die angegebenen Lasten entsprechen der Norm ISO 10567:2007 für die Traglast von Hydraulikbaggern. Sie betragen maximal 87 % der hydraulischen Traglast oder 75 % der Kipplast. Das Gewicht aller zusätzlichen Hubeinrichtungen muss von den oben angegebenen Traglasten abgezogen werden. Die Traglasten gelten für eine auf festem, eben tragendem Grund stehende Maschine. Die Verwendung eines Arbeitsgeräte-Anbaupunkts zum Befördern/Heben von Gegenständen kann die Hubleistung der Maschine beeinträchtigen.

Die Traglast ändert sich bei den verschiedenen lieferbaren Bodenplatten um höchstens $\pm 5\%$.

Spezifische Produktbeschreibungen sind dem entsprechenden Betriebs- und Wartungshandbuch zu entnehmen.

Technische Daten Hydraulikbagger 323F L

Arbeitsgeräte-Zuordnung*

Auslegerausführung	Standardausleger		Standardausleger		Verstellausleger		Verstellausleger	
Stielausführung	R2.5		R2.9		R2.5		R2.9	
Kontergewicht	4100 kg	5350 kg	4100 kg	5350 kg	4100 kg	5350 kg	4100 kg	5350 kg
Hydraulikhammer								H120Es H130Es
Universalschere								MP318 CC-Backe MP318 D-Backe MP318 P-Backe MP318 U-Backe MP318 S-Backe
Brecher								P315
Pulverisierer								P215
Abbruch- und Sortiergreifer (D-Abbruchschalen, R-Recyclingschalenfester, WH-Abfallentsorgungsschalen, fester CAN-Feldbus – geschweißte Aufnahme für die Verwendung von CW-Schnellwechslern)	G320B- D/R	G320B- D/R			G320B- D/R	G320B- D/R	G320B- D/R	G320B- D/R
Abbruchschrottscher	S340B	S340B	S340B	S340B				S320B S325B
Verdichterplatte								CVP110
Mehrschalengreifer								
Schnellwechsler mit Bolzengreifer	Cat-PG							
Spezieller Schnellwechsler	CW-40							
	CW-40s							
	CWAC-40 (automatische Verbindung)							

Diese Arbeitsgeräte sind für den 323F L lieferbar.
Fragen Sie Ihren Cat-Händler nach dem passenden Gerät.

*Die Eignung hängt von der jeweiligen Baggerausführung ab. Fragen Sie Ihren Cat-Händler nach den in Ihrer Region jeweils angebotenen passenden Arbeitsgeräten.

Löffelspezifikationen und Einsetzbarkeit

Bodenplatten						600-mm-Dreisteg				600-mm-Dreisteg		600-mm-Dreisteg	
Kontergewicht						4,1 t		5,35 t		5,35 t		4,7 t	
Ausleger						Standard				Variabler Winkel		Extragroße Reichweite	
	Hubgerüst	Breite mm	Kapazität m ³	Gewicht kg	Füllung %	R2.5	R2.9	R2.5	R2.9	R2.5	R2.9	R6.3	
Ohne Schnellwechslers													
Cat General Duty (GD)	B	600	0,46	549	100 %	●	●	●	●	●	●		
	B	750	0,64	620	100 %	●	●	●	●	●	●		
	B	900	0,81	666	100 %	●	●	●	●	●	●		
	B	1200	1,19	800	100 %	●	●	●	●	●	●		
	B	1300	1,30	832	100 %	●	⊙	●	●	●	⊙		
	B	1400	1,43	867	100 %	⊙	⊖	●	●	⊙	⊙		
Heavy Duty (HD, Schwereinsatz)	B	1200	1,19	906	100 %	●	●	●	●	●	●		
	B	1200	1,19	917	100 %	●	⊙	●	●	●	●		
	B	1200	1,19	970	100 %	●	⊙	●	●	●	●		
	B	1300	1,30	960	100 %	⊙	⊙	●	●	●	⊙		
Severe Duty (SD, Schwersteinsatz)	B	1050	1,00	962	90 %	●	●	●	●	●	●		
Cat General Duty (GD)	A	900	0,53	403	100 %							◇	
Grabenräumlöffel (DC, Ditch Cleaning)	A	1200	0,57	388	100 %							◇	
Maximale Last bei Bolzenbefestigung (Nutzlast plus Löffelgewicht)						kg	3539	3291	4160	3878	3595	3355	917
Mit Schnellwechslers mit Bolzengreifer													
Cat General Duty (GD)	B	600	0,46	549	100 %	●	●	●	●	●	●		
	B	750	0,64	620	100 %	●	●	●	●	●	●		
	B	900	0,81	666	100 %	●	●	●	●	●	●		
	B	1200	1,19	800	100 %	⊙	⊙	●	●	●	⊙		
	B	1300	1,30	832	100 %	⊙	⊖	●	●	⊙	⊖		
	B	1400	1,43	867	100 %	⊖	○	●	⊙	⊖	⊖		
Heavy Duty (HD, Schwereinsatz)	B	1050	1,00	879	100 %	●	●	●	●	●	●		
	B	1200	1,19	906	100 %	⊙	⊖	●	●	⊙	⊙		
	B	1200	1,19	917	100 %	⊙	⊖	●	●	⊙	⊖		
	B	1200	1,19	970	100 %	⊙	⊖	●	●	⊙	⊖		
	B	1300	1,30	960	100 %	⊖	⊖	●	⊙	⊖	⊖		
Severe Duty (SD, Schwersteinsatz)	B	1050	1,00	962	90 %	●	●	●	●	●	●		
Maximale Last bei Bolzenbefestigung (Nutzlast plus Löffelgewicht)						kg	3129	2881	3750	3468	3185	2945	507
Mit Schnellwechslers (CW40, CW40s)													
Cat General Duty (GD)	B	600	0,46	502	100 %	●	●	●	●	●	●		
	B	750	0,64	587	100 %	●	●	●	●	●	●		
	B	900	0,81	653	100 %	●	●	●	●	●	●		
	B	1200	1,19	767	100 %	●	⊙	●	●	●	⊙		
	B	1300	1,30	798	100 %	⊙	⊙	●	●	⊙	⊙		
	B	1400	1,43	834	100 %	⊙	⊖	●	⊙	⊙	⊖		
Heavy Duty (HD, Schwereinsatz)	B	600	0,46	584	100 %	●	●	●	●	●	●		
	B	1200	1,19	873	100 %	●	⊙	●	●	●	⊙		
	B	1300	1,30	927	100 %	⊙	⊖	●	●	⊙	⊖		
Maximale Last mit Schnellwechslers (Nutzlast plus Löffelgewicht)						kg	3287	3039	3908	3626	3343	3103	665

Maximales Materialschüttgewicht:

- 2100 kg/m³
- ⊙ 1800 kg/m³
- ⊖ 1500 kg/m³
- 1200 kg/m³
- ◇ 900 kg/m³

Die angegebenen Lasten entsprechen der Norm EN474 für Hydraulikbagger und betragen maximal 87 % der hydraulischen Traglast oder 75 % der Kipplast bei auf der Standebene vollständig ausgefahrter Arbeitsausrüstung mit eingezogenem Löffel.

Löffelinhalt gemäß ISO 7451.

Löffelgewicht mit Cat General Duty-Zahnspitzen.

Caterpillar empfiehlt die Verwendung geeigneter Arbeitsgeräte, damit die Kunden den maximalen Wert aus unseren Produkten erhalten. Die Verwendung von Arbeitsgeräten, einschließlich Löffeln, die außerhalb der Empfehlung und Technischen Daten von Caterpillar für Gewicht, Abmessungen, Volumenstrom, Druck usw. liegen, kann zu einer nicht optimalen Leistung führen, einschließlich, ohne jedoch darauf beschränkt zu sein, Produktion, Standsicherheit, Zuverlässigkeit und Langlebigkeit von Bauteilen. Nicht bestimmungsgemäße Verwendung eines Arbeitsgeräts führt zum Ausbogen, Ausbrechen, Verdrehen und/oder Verhaken von schweren Lasten und verkürzt die Lebensdauer von Ausleger und Stiel.

Standardausrüstung

Standardausrüstung kann je nach Auslieferungsland variieren. Nähere Auskünfte erhalten Sie bei Ihrem Cat-Händler.

MOTOR

- C7.1 ACERT
- EU-Emissionsnormen Stufe IV
- Leistung bis 4600 m Höhe mit Drosselung ab 3000 m
- Leerlaufaste mit Motordrehzahlautomatik
- Elektrische Betankungspumpe mit Abschaltautomatik
- Schnellwechselluftfilter mit Radialdichtring
- Luftvorreiniger
- Kühlsystem in Parallelanordnung
- Standard-, Spar- und Hochleistungseinstellung
- Zwei Fahrstufen
- Hochleistungskühlsystem bis 52 °C, mit Drosselung ab 48 °C

HYDRAULIKSYSTEM

- Elektrischer Energieverwertungskreis des Auslegers
- Energieverwertung im Stielkreis
- Rückschwenk-Dämpfungsventil
- Hochleistungs-Rücklaufilter für Hydrauliköl
- Vorrüstung für weitere Zusatz-Hydraulikkreise
- Bioölfähig bis zu B20
- Schwerlasthubmodus

FAHRERKABINE

- ROPS-zertifizierte Fahrerkabine
- Spiegel
- Fahrerkabine mit Druckbelüftung und Filterung
- Verbundglas-Frontscheibe oben, andere Scheiben aus gehärtetem Glas
- Schiebefenster (linke Kabinentür oben)
- Untere Windschutzscheibe herausnehmbar, Halterung zur Aufbewahrung in der Fahrerkabine
- Dachfenster, das als Notausstieg geöffnet werden kann

- Innenraum:
 - Notfallhammer
 - Kleiderhaken
 - Getränkehalter
 - Dokumentenfach
 - Innenbeleuchtung
 - AM/FM-Radiovorrüstung (DIN-Größe)
 - Zwei 12-V-Stereolautsprecher
 - Ablage für Verpflegungsbox oder Werkzeugkasten
 - Stromversorgung mit 12 V, zwei Steckdosen (10 A)
 - Joystick mit Rändelradmodulation für kombinierte Zusatzsteuerung
 - Sonnenrollo
 - Geradeausfahrpedal
 - Klimaanlage, Heizung und Entfroster mit Klimaanlage
- Sitz:
 - Sicherheitsgurt (51 mm breit)
 - Verstellbare Armlehne
 - Höhenverstellbare Joystick-Konsolen
 - Sperrhebel für alle Funktionen
 - Fahrsteuerpedale mit abnehmbaren Handhebeln
 - Vorrüstung für zwei Zusatzpedale
 - Zwei Fahrgeschwindigkeiten
 - Fußmatte, waschbar
 - Verstellbarer Sitz mit hoher Rückenlehne, beheizbar und luftgefedert
- Monitor:
 - Uhr
 - Video-Vorrüstung
 - LCD-Farbdisplay mit Anzeige für Warnhinweise, Filter-/Flüssigkeitswechsel und Arbeitsstunden
 - Sprachdisplay (Vollgrafik und Vollfarbdisplay)
 - Maschinenzustand, Fehlercode und Tool-Modus-Einstellungsinformationen
 - Kontrollen beim Start: Motoröl, Motorkühlmittel und Hydrauliköl
 - Warnanzeige und Informationen zu Filter-/Flüssigkeitswechsel und Arbeitsstunden
 - Kraftstoffverbrauchsanzeige

- Windschutzscheibe:
 - Zweiteilig (70-30), verschiebbar, untere Windschutzscheibe herausnehmbar, Halterung zur Aufbewahrung in der Fahrerkabine
 - Einteilige Frontscheibe

UNTERWAGEN/OBERWAGEN

- Fettgeschmierte Unterwagenkette, Harzdichtung
- HD-Laufrollen
- Drehdurchführungsschutz
- HD-Unterbodenschutzblech

ELEKTRIK

- Drehstromgenerator, 115 A
- Schutzschalter
- Vorrüstung elektrischer Anschluss Rundumkennleuchte
- Standardbatterie, wartungsfrei

INTEGRIERTE TECHNOLOGIEN

- Product Link
- Kamera zur Rückraumüberwachung
- Cat Grade Control Depth and Slope

SERVICE UND WARTUNG

- Zusammengefasste Öl-, Kraftstoff- und Hydraulikölfilter zur Erleichterung der Wartung
- Ölprobenzapfventile für planmäßige Öldiagnose (S·O·SSM, Scheduled Oil Sampling)
- Hochschwenkbarer luftgekühlter Ladeluftkühler (ATAAC, Air-to-Air-Aftercooler) und ausklappbarer Klimaanlagekondensator ermöglichen eine einfache Wartung

SICHERHEIT

- Rückfahrkamera und Seitenkamera rechts
- Handläufe
- Rutschhemmende Trittbleche auf Wartungsplattform
- Sperrhebel für alle Funktionen
- Motorstoppschalter in Fahrerkabine, vom Boden aus zugänglich
- Signal-/Warnhorn
- Notausstiegshammer in Fahrerkabine

Sonderausrüstung

Sonderausrüstung kann variieren. Nähere Auskünfte erhalten Sie bei Ihrem Cat-Händler.

MOTOR/HYDRAULIK

- Vorbeugende Wartung, Schnellablassvorrichtungen, Motor- und Hydrauliköl (QuickEvac)

ELEKTRIK

- Kaltwetterstartsystem -32 °C

HYDRAULIKSYSTEM

- HP-Hydraulikleitungen am Ausleger und Stiel
- Kombi-Hydraulikleitungen am Ausleger und Stiel
- Schnellwechsler-Hydraulikleitungen am Ausleger und Stiel
- Schnellwechslersteuerung

KETTEN

- Dreisteg-HD-Bodenplatten, 600 mm
- Dreisteg-HD-Bodenplatten, 700 mm
- Dreisteg-HD-Bodenplatten, 790 mm

ARBEITSAUSRÜSTUNG

- 5,7-m-Standardausleger (mit BLCV/SLCV/SmartBoom™)
 - R2.9-Stiel (mit oder ohne Cat Grade Control)
 - R2.5-Stiel (mit oder ohne Cat Grade Control)
- Verstellausleger (mit BLCV/SLCV/SmartBoom)
 - R2.9-Stiel
 - R2.5-Stiel
- Arbeitsausrüstung mit extragroßer Reichweite
- Löffelumlenkung
 - B1-Löffelumlenkung mit Huböse
 - Löffelumlenkung ohne Huböse
- CW-Schnellwechsler oder Schnellwechsler mit Bolzengreifer

SCHUTZVORRICHTUNGEN

- Kettenführungen:
 - Segmentiert, zweiteilig
- FOGS möglich
- Vandalismusschutz möglich

KONTERGEWICHT

- 4100 kg oder 5350 kg (mit Standardauslegern)
- 5350 kg (mit Verstellauslegern)
- 4700 kg (mit SLR-Auslegern)



Mit unseren rund 40 Niederlassungen in Deutschland und Österreich sind wir immer in der Nähe Ihres Standortes oder Ihrer Baustelle. Der Zeppelin Service steht Ihnen rund um die Uhr zur Verfügung. Wir liefern 98 % aller Ersatzteile innerhalb von 24 Stunden.

Zeppelin Baumaschinen GmbH

Graf-Zeppelin-Platz 1
D-85748 Garching bei München
Tel. 089 32000-0 • Fax 089 32000-111
zeppelin-cat@zeppelin.com
www.zeppelin-cat.de

Zeppelin Österreich GmbH

Zeppelinstraße 2
A-2401 Fischamend bei Wien
Tel. 02232 790-0 • Fax 02232 790-262
marketing@zeppelin-cat.at
www.zeppelin-cat.at

Weitere Informationen zu Cat-Produkten, Händler-Service und Industrielösungen finden Sie auf unserer Website unter www.cat.com

© 2016 Caterpillar
Alle Rechte vorbehalten.

Technische Änderungen vorbehalten. Abgebildete Maschinen können Sonderausüstung aufweisen. Ihr Cat-Händler informiert Sie gern über lieferbare Ausrüstungsoptionen.

CAT, CATERPILLAR, SAFETY.CAT.COM, die entsprechenden Logos, "Caterpillar Yellow" und das "Power Edge"-Handelszeichen sowie die hierin verwendeten Unternehmens- und Produktidentitäten sind Markenzeichen von Caterpillar Inc. und dürfen nicht ohne Genehmigung verwendet werden.

VisionLink ist ein in den USA und anderen Ländern eingetragenes Markenzeichen von Trimble Navigation Limited.

AGHQ7755 (02-2016)
(Übersetzung: 03-2016)
(Europa)

